

Embarquez pour une  
**EXPÉRIENCE EXCEPTIONNELLE**  
avec **FURUNO**

**NAVnet**  
**TZ3**  
touch



Embarquez pour une  
**EXPÉRIENCE  
EXCEPTIONNELLE**

avec la nouvelle série  
d'écrans multifonctions.



### **TZT16F - écran IPS 16" Glass Bridge**

Cet écran multifonction de 16 pouces ultra-rapide est doté d'une dalle complètement tactile qui fournit des images ultra claires sous tous les angles. Ce MFD rendra non seulement votre console fonctionnelle mais ajoutera également du style et de l'ergonomie.

### **TZT19F - écran IPS 19" Glass Bridge**

Vivez la navigation comme jamais auparavant avec ce superbe écran multifonction de 19 pouces. Imaginez avoir une ou plusieurs unités sur votre console de navigation, vous donnant l'impression que vous êtes le capitaine d'un navire futuriste !

### **TZT9F/TZT12F - ÉCRANS IPS 9" ET 12" HYBRIDES**

Le clavier améliore ces écrans multifonctions de 9 et 12 pouces, les rendant faciles et intuitifs à utiliser dans toutes les conditions de mer. Posez votre main sur le RotoKey™ lorsque vous naviguez par mer formée et faites route facilement vers votre destination.

# Il a toute **LA PUISSANCE** dont vous rêviez... et plus.

- Processeur quadricœur plus puissant pour une réponse ultra rapide
- Sondeur 1 kW intégré : double bande TruEcho CHIRP™ & sondeur CW bi-fréquence 20/200 kHz
- Puissant amplificateur sondeur réseau TruEcho CHIRP™ 2/3 kW
- Radars Doppler NXT, puissant, 100 W et 200 W, sans magnétron
- Sondeur multifaisceaux jusqu'à 300 m de profondeur et 200 m de balayage latéral
- Grand écran IPS multi-touch 19" et 16" pour une visibilité et luminosité maximale
- Écrans hybrides 9" et 12" avec RotoKey™ et boutons pour une accessibilité accrue
- Verrouillage par code pin - exigez un mot de passe pour accéder à votre TZtouch3

\*Nécessite DI-FFAMP (en option) : Connectez un transducteur de 5 kW ou 10 kW lors de l'utilisation du BT-5, la puissance de sortie est de 3 kW; non compatible avec TZT9F

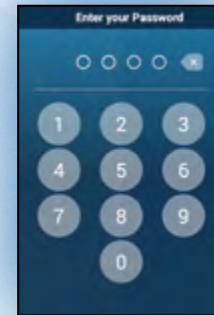

## VERROUILLAGE PAR CODE PIN

La nouvelle fonction de verrouillage par code PIN vous permet d'exiger la saisie d'un mot de passe à quatre chiffres au démarrage afin de protéger vos données contre le vol.



## LA RÉFÉRENCE POUR LES RADARS

Les radars Doppler sans magnétron Furuno NXT sont plus puissants que jamais. Du radôme DRS4D-NXT au nouvel aérien DRS25A-NXT de 200W, vous obtiendrez des fonctionnalités dynamiques comme le Target Analyzer™, le Fast Target Tracking™, le Mode Oiseau et le Mode Pluie.

(Certaines fonctionnalités peuvent nécessiter des capteurs supplémentaires)



## AMPLIFICATEUR SONDEUR TruEcho CHIRP™ HAUTE PUISSANCE

Introduction du DeepImpact-DI-FFAMP, notre nouvel amplificateur TruEcho CHIRP™ spécialement conçu pour fonctionner avec la NavNet TZtouch3. Cet amplificateur sondeur de 2 kW ou 3 kW vous permet d'accéder aux grandes profondeurs pour trouver vos prises.

(BT-5 requis pour les transducteurs 5kW / 10kW; DI-FFAMP non compatible avec TZT9F)



## SONDEUR MULTIFAISCEAUX POUR GRANDES PROFONDEURS

Avec de multiples options d'affichage polyvalentes, le DFF3D vous permet de faire de la prospection et de balayer jusqu'à 200m de bâbord à tribord et ce jusqu'à 300m de profondeur sous votre bateau grâce à son faisceau de 120°.

Accédez aux  
**MEILLEURES  
CONFIGURATIONS**  
sans difficultés.

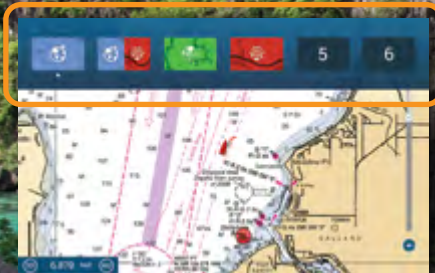

Balayage bas - Page rapide

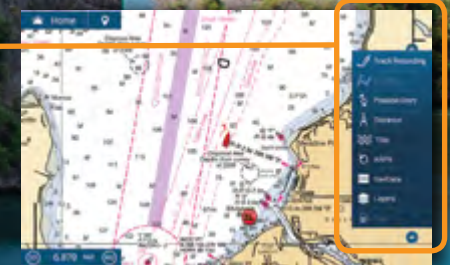

Balayage droit - Raccourcis



Balayage gauche -  
Données de navigation

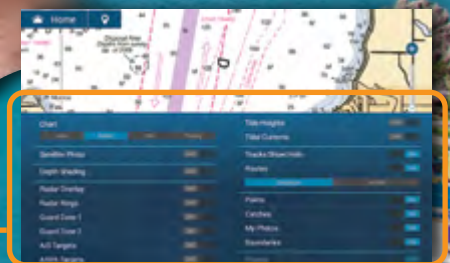

Balayage gauche - Calques

# Nous l'avons rendu **FACILE À UTILISER** comme votre smartphone !

Nous vous avons écouté et avons travaillé sans relâche pour faire de TZtouch3 l'écran multifonction le plus simple à utiliser du marché.

Grâce aux fonctionnalités de balayage et au menu des options simplement en touchant l'écran, vous pouvez accéder aux informations que vous désirez en seulement quelques secondes. Tellement plus simple !

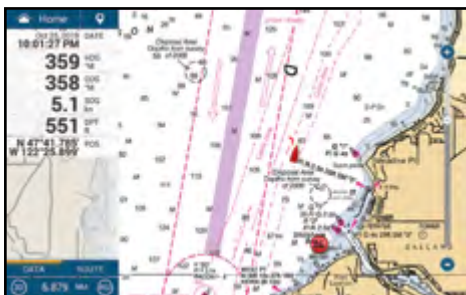

## BALAYAGE DROIT - NAVDATA

Balayage de gauche à droite pour afficher vos NavData. Accédez aux données de navigation générales à partir de l'onglet Données ou lorsque vous êtes sur des pages individuelles.

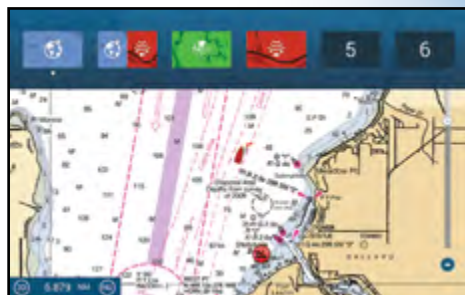

## BALAYAGE BAS - PAGE RAPIDE

Faites glisser votre doigt vers le bas pour sélectionner vos pages rapidement. Définissez facilement vos favoris en appuyant longuement.

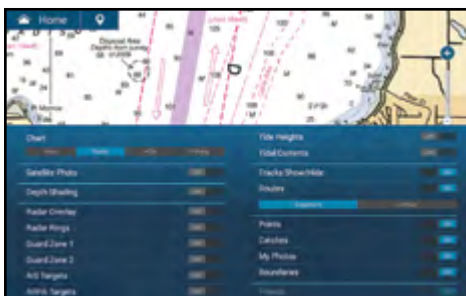

## BALAYAGE HAUT - CALQUES

Balayage vers le haut pour afficher les menus calques. Choisissez les éléments que vous souhaitez utiliser et superposez-les sur votre affichage. Les options changent en fonction de la page active.



## BALAYAGE GAUCHE - RACCOURCIS

Balayage de droite à gauche pour afficher le menu des fonctions souvent utilisées, telles que les routes, le relèvement, les marées, l'ARPA, le carburant, CZone, etc.

## ÉCRANS IPS 12" ET NOUVEAU 9" HYBRIDES

Les capitaines savent que lorsqu'ils naviguent dans la houle, il peut être difficile d'utiliser l'écran tactile. C'est pourquoi nous avons conçu nos écrans multifonctions TZtouch3 12" et 9" hybrides. Vous obtenez le meilleur des deux mondes avec un écran IPS tactile complet et un clavier intégré pratique qui dispose d'un RotoKey™, d'un curseur et de boutons dédiés.

- 1 Appui court : Accueil, Appui long : Paramètres
- 2 Appui court : Événement, Appui long : MOB
- 3 RotoKey™
- 4 Appui court : commande de switch écran, Appui long : plein écran
- 5 Annuler / Centrer
- 6 Curseur
- 7 Appui court : Fonction 1, Appui long : Fonction 2
- 8 Alimentation / Raccourci Page d'accès



Gardez le  
**CAP**  
en toute circonstance.



**La technologie TimeZero™ est plus rapide que jamais.**

La TZtouch3 intègre un processeur quadricoeur rapide pour que vous puissiez faire défiler, effectuer un panoramique, zoomer et dézoomer de manière parfaitement fluide et sans à-coups. De plus, vous pouvez naviguer dans un environnement 3D, vous offrant ainsi une perspective réaliste et une vue élargie de la zone autour de votre bateau. La perspective 3D est pratique pour planifier votre route.

# Voici toutes les fonctionnalités dont **VOUS AVEZ BESOIN** pour réussir votre navigation !

Vous les trouverez dans tous les ports du monde. Amateurs de nautisme de tous les niveaux qui refusent d'être contraints par les obstacles en mer. Ceux qui vont plus loin grâce à leur passion pour la navigation. Ils nous ont inspiré pour développer un traceur de cartes qui va au-delà des fonctionnalités standard. Ainsi, nous avons créé un traceur de cartes avec une vitesse et des performances qui vous permettent de poursuivre ce qui vous passionne...sur n'importe quelle route.

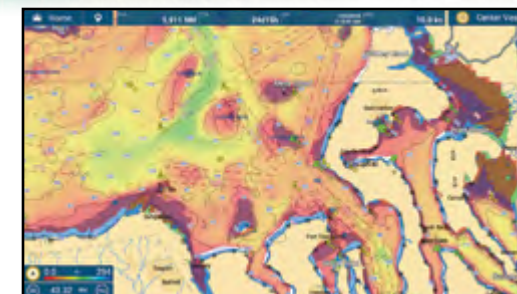
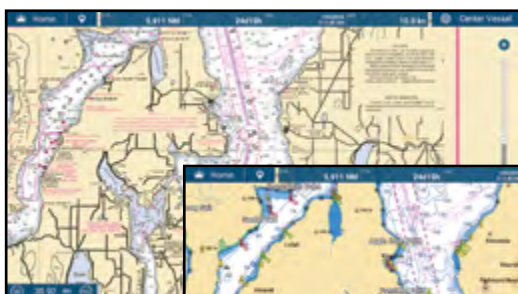

## BIBLIOTHÈQUE MAPMEDIA DE CARTES VECTORIELLES ET RASTER

Choisissez librement les cartes qui correspondent à vos besoins individuels. MapMedia offre une bibliothèque complète à votre TZtouch3 et facilite la sélection de cartes raster, vectorielles ou de pêche. La cartographie vectorielle C-MAP et «Datacore by Navionics» sont des cartes optionnelles qui peuvent être facilement déverrouillées. La cartographie MapMedia intègre des algorithmes de pointe avec des techniques de traitement d'image haute résolution pour offrir une fusion de cartes de navigation numériques et de photographie par satellite.

## PHOTOFUSION™ SATELLITAIRE

La photographie par satellite est incluse dans la plupart des cartes MapMedia et accessible à l'aide de la PhotoFusion™. Les zones terrestres (profondeur nulle) sont complètement opaques, affichées sous forme de photos satellites sur la carte. À mesure que la profondeur de l'eau augmente, l'image satellite est fusionnée avec les données de la carte pour vous fournir des détails supplémentaires sur les zones du fond marin en eau peu profonde sans perdre les informations utiles de la carte.

## ÉCHELLE DE COULEUR POUR LES PROFONDEURS

Une échelle de couleurs de profondeur peut être appliquée aux cartes vectorielles et raster 2D et 3D. Les niveaux de transparence peuvent être ajustés afin que les données de la carte restent visibles sous les couleurs. Cette fonction vous permet de visualiser les profondeurs d'eau en un seul coup d'oeil avec des couleurs différentes. Plus besoin de chercher les lignes de sondes, lorsque vous pouvez facilement afficher des couleurs spécifiques aux profondeurs.

# NAVIGUER PARTOUT

avec votre centre de commande.

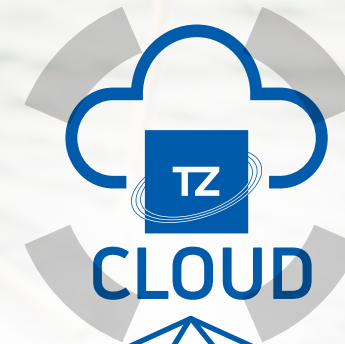

TZ Logiciel pour PC



TZ iBoat Appli pour iPad



TZtouch3

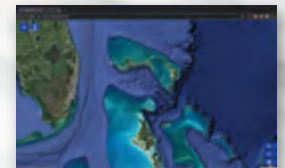

Cloud.MyTimezero.com

## NE PERDEZ JAMAIS VOS POINTS, ROUTES OU VOS RÉGLAGES GRÂCE À TZ CLOUD

Depuis chez vous, créez vos itinéraires en utilisant TZ Navigator, un navigateur Web\* ou l'application iOS TZ iBoat. Ensuite, récupérez-les dans le cloud et téléchargez sur votre TZtouch3. Créez également des événements sur votre écran multifonction et récupérez-les chez vous, car les données sont synchronisées automatiquement en toute sécurité avec My TimeZero. TZ Cloud stocke également les points, les routes, les limites (zones), les photos et des données Catch.

(\*Cloud.MyTimezero.com cartes raster pour les États-Unis uniquement)



# Une **CONNEXION INTELLIGENTE** entre le capitaine et le bateau.

Quand vous êtes sur l'eau, vous voulez être le meilleur. C'est pourquoi, vous vous entraînez comme les pros. Vous préparez tout votre équipement et avant de partir, vous travaillez votre sortie en mer. Bonne nouvelle ! TZtouch3 vient vous faciliter les choses avec TZ Cloud et la nouvelle application TZ First Mate.



## APPLI NavNet VIEWER

Affichez facilement vos données de navigation ainsi que l'image sondeur sur vos tablettes et téléphones. Les données essentielles de navigation telles que la profondeur, la température, le vent ou le COG ainsi que les informations moteur sont accessibles dans la paume de votre main.



## APPLI NavNet REMOTE

Prenez le contrôle total de votre TZtouch3. L'application NavNet Remote vous permet d'utiliser et de visualiser votre système sur vos tablettes et téléphones à distance.

## APPLI NavNet CONTROLLER

L'application NavNet Controller également disponible, vous permet de contrôler votre TZtouch3 avec un clavier, un curseur et des touches dédiées. Vos tablettes et téléphones deviennent de véritables commandes déportées.

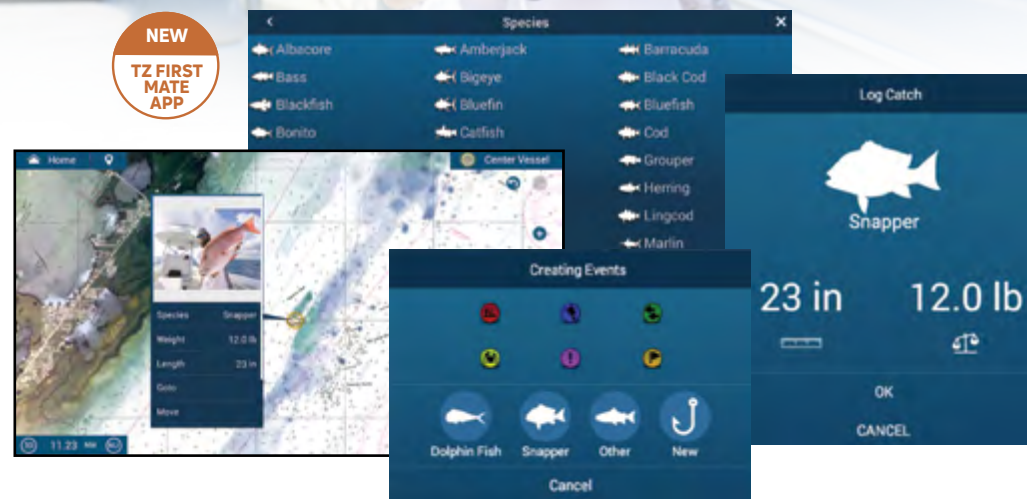

## L'APPLI TZ FIRST MATE VOUS PERMET DE FAIRE LE SUIVI DE VOS CAPTURES ET POSITION



Vous avez mis beaucoup d'énergie à trouver un bon coin de pêche, et devinez quoi, ça a payé ! Ne serait-il pas agréable d'enregistrer une note sur votre prise et sa taille ? Vous pouvez maintenant le faire avec votre TZtouch3 lorsque vous enregistrez une marque. Choisissez l'espèce, entrez la longueur et le poids, et prenez une photo avec votre téléphone. Affichez cette marque sur vos tablettes et téléphones avec l'application TZ First Mate, le logiciel TZ pour PC ou TZ iBoat.

Partez plus loin à  
**L'AVENTURE**  
et revenez en toute sécurité.

## VOTRE RADAR VOUS RAMENERA CHEZ VOUS EN TOUTE SÉCURITÉ

Si vous partez loin, vous vous retrouverez sans doute à naviguer la nuit, dans le brouillard, ou à esquiver des obstacles occasionnels. Bonne nouvelle ! Vous aurez un radar performant Furuno pour vous guider à chaque étape de votre navigation. Les radars NXT Solid-State Doppler et les Radars X-CLASS vous permettent d'observer la localisation des grains avec le RAIN MODE, de surveiller les cibles dangereuses avec la fonction Target Analyzer et Fast Target Tracking, et même de trouver des oiseaux avec le MODE OISEAU.

# Plus de puissance avec une **MEILLEURE DÉTECTION** de toutes les cibles environnantes !

Vous ne trouverez des radars aussi puissants et avec une détection de cible aussi fine qu'avec les radars Furuno NXT et X-Class. Nous avons développé la puissance de nos radars NXT Solid-State Doppler pour vous offrir des performances à longue et courte portées exceptionnelles.



	RADÔME		ANTENNE - 3.5', 4', or 6'		
<b>NXT</b>	<b>DRS4DNXT</b>	<b>DRS6ANXT</b>	<b>DRS12ANXT</b>	<b>DRS25ANXT</b>	
<b>X-CLASS</b>	<b>DRS4DL+</b>	<b>DRS6AX</b>	<b>DRS12AX</b>	<b>DRS25AX</b>	

## MODE DOUBLE ÉCHELLE

La technologie de balayage simultané permet un double balayage progressif pour afficher et mettre à jour deux images radar, à la fois à longue et courte portée. Un contrôle autonome du gain et de l'anti-bruit peut être effectué sur chaque image radar. Cela peut être utilisé pour avoir une image radar avec le gain réglé pour localiser les oiseaux et les bouées, tandis que vous utilisez l'autre image radar pour naviguer (non disponible avec le radar DRS4DL+).

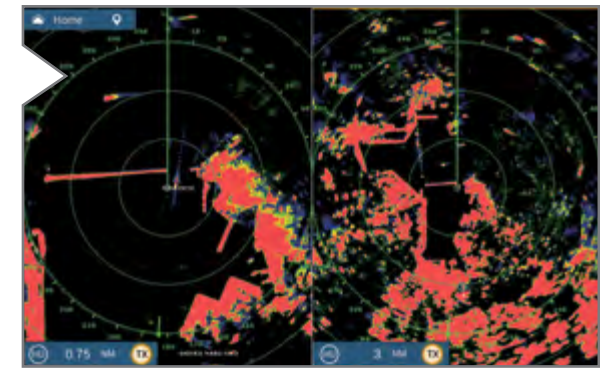

## MODE OISEAU

Le mode Oiseau fonctionne en ajustant automatiquement les paramètres de gain et de retour de mer pour une visibilité optimale.

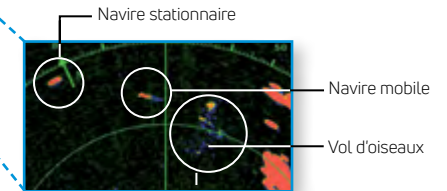
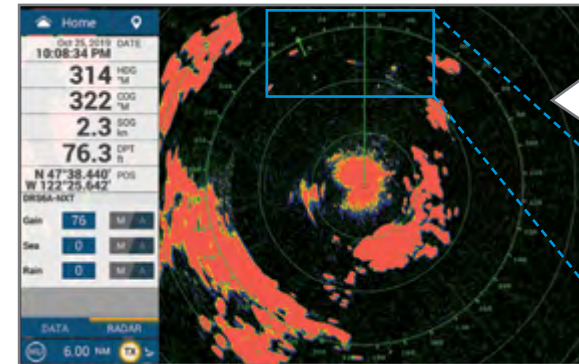

## FONCTION TARGET ANALYZER™

La fonction Target Analyzer™ affiche les cibles qui approchent de votre navire et change automatiquement leurs couleurs pour vous aider à identifier les cibles potentiellement dangereuses. Les échos verts sont des cibles immobiles ou qui s'éloignent de vous, tandis que les échos rouges sont des cibles dangereuses qui partagent une route de collision avec votre navire. La fonction Target Analyzer™ améliore la connaissance de la situation et peut accroître votre sécurité en vous montrant les cibles à surveiller (disponible avec les radars NXT uniquement).

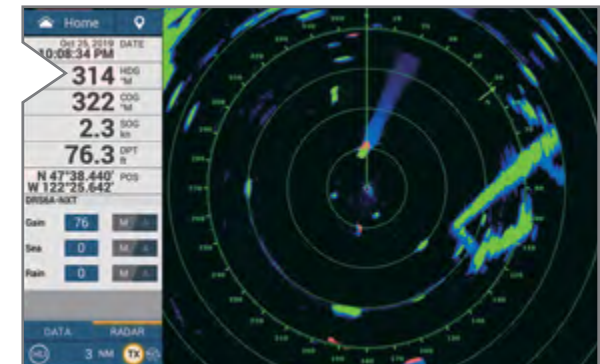

## SUIVI DE CIBLE AIS

Lorsque vous connectez un AIS FA40/70/170 ou une VHF FM4800/4850 à votre TZtouch3, les cibles AIS peuvent être suivies et affichées sur votre écran radar. Le système d'identification automatique (AIS) améliore la sécurité pendant votre navigation en partageant le statut et la position de votre navire avec d'autres navires équipés d'AIS à proximité.

## RADAR

NEW  
HI-POWER  
100/200W



Capteurs radars  
DRS4DL+/DRS4D-NXT  
DRS6A/12A/25A-NXT  
DRS6A/12A/25A X-Class  
Ethernet

# Réseau Ethernet NavNet TZtouch3 / Gamme de produits

## SONDEURS

FISH  
FINDER  
Internal

Des sondeurs black-box externes peuvent également être connectés à la TZtouch3. Vous pouvez sélectionner ceux que vous utilisez dans le menu des paramètres.



Sondeur  
DFF1-UHD/DF3  
Ethernet



Discrimination de fonds  
BBDS1  
Ethernet



Multifaisceaux  
DFF-3D  
Ethernet



TruEcho CHIRP™ 2/3kW Amp<sup>1</sup>  
DI-FFAMP

NEW  
2kW/3kW  
CHIRP  
AMP

## AIS



Récepteur AIS  
FA-40  
NMEA2000 NMEA0183



AIS E/R Classe B  
FA-70  
NMEA2000 NMEA0183



AIS E/R Classe A  
FA-170  
NMEA0183 Ethernet

NEW!  
9"  
HYBRID  
CONTROL

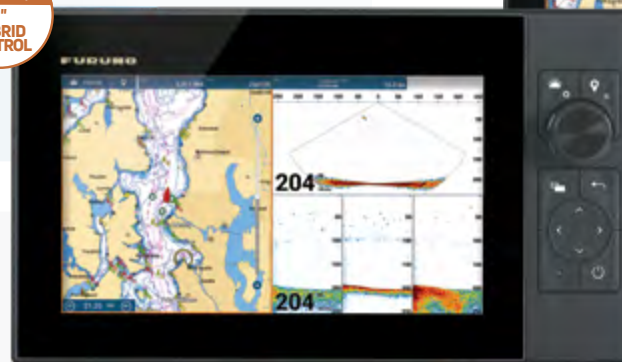

**TZ9F**  
9" Multi Touch Hybride



**TZ12F**  
12" Multi Touch Hybride

## PLOTTER MÉTÉO / PC



TZ Logiciel pour PC  
Ethernet



Récepteur météo réseau  
FAX-30



Récepteur radio et  
météo satellite<sup>\*2</sup>  
BBWX4<sup>\*2</sup>  
Ethernet

## AUTRES



Système de divertissement marin  
Fusion APOLLO Series, etc.  
Ethernet



Caméra IP  
Ethernet



Caméra Analogique  
Video



Caméra Thermique  
Ethernet Video



Digital Switching System  
CAN bus



Antenne GPS interne  
TZ9F/TZ12F/TZ16F



La NavNet TZtouch3 est certifiée NMEA2000. Le NMEA2000 offre des taux de transfert de données améliorés et un véritable fonctionnement plug-and-play.

## CONVERTISSEURS



Convertisseur Data NMEA  
IF-NMEA2K2  
CAN bus NMEA0183



Convertisseur analogique  
IF-NMEA FI  
CAN bus Analog

\*1 En option, connectez une sonde de 5 kW ou 10 kW au DI-FFAMP à l'aide du BT-5 ; DI-FFAMP non compatible avec le TZ9F.  
\*2 La couverture météo SiriusXM n'est actuellement disponible qu'aux États-Unis et au Canada. Abonnement SiriusXM requis.



**TZT16F**  
16" Multi Touch

**TZT19F**  
19" Multi Touch



Sondeur TruEcho CHIRPTM 1kW interne\*

\*Double bande pour les TZT12F/TZT16F/TZT19F. Simple bande de fréquence pour le TZT9F.

### Légende de connexion interface

- Connexion Ethernet 100 Base-T
- Connexion CANbus ou NMEA2000
- Connexion NMEA0183
- Connexion Vidéo
- Connexion Analogique
- Connexion USB

\*3 220WX disponible uniquement aux U.S.A et Canada. \*4 Convertisseur de données NMEA-IF requis.

## PILOTES AUTOMATIQUES



Pilote automatique NAVpilot-300



Pilote automatique NAVpilot-711C

## COMPAS



Capteur de cap intégré PG-700



Compas satellitaire SCX-20



Compas satellitaire SC-33



Compas satellitaire SC-70

## GPS



GPS/WAAS Antenne GP-330B



Navigateur GPS GP-33



Les antennes et navigateurs GPS externes peuvent également être connectés au TZtouch3. Vous pouvez sélectionner celui à utiliser dans le menu des paramètres.

## CAPTEURS



Station météo ultraso, 220WX\*3



Capteur profondeur/vitesse/température DST-800 et autres capteurs intelligents

## INSTRUMENTS



Capteur de vent - analogique FI-5001/L\*4



Instruments FI-70

## OPTIONS



Commande déportée MCU-004



Commande déportée MCU-002



Clavier MCU-005



Support carte SD SDU-001

Accédez à encore plus de  
**PUISSANCE  
CHIRP.**



NEW  
2kW/3kW  
CHIRP  
AMP



**PÊCHEZ DANS DES FONDS PLUS PROFONDS  
AVEC UN MAXIMUM DE PUISSANCE**

La TZtouch3 intègre un puissant sondeur interne TruEcho CHIRP™ de 1 kW. Pour beaucoup, c'est LE sondeur parfait, mais pour certains, ils ont besoin d'aller encore plus loin. Nous vous proposons donc le Deep Impact (DI-FFAMP), un amplificateur 2 kW / 3 kW haute puissance qui se connecte au sondeur TruEcho CHIRP™ interne. Si cela ne suffit encore pas, le Deep Impact vous permet de connecter une sonde de 5 kW ou 10 kW avec le BT-5.



# Nous repoussons les limites de la **TECHNOLOGIE** pour la pêche.

Bienvenue au sondeur du futur à forte puissance pour des eaux profondes. Nous avons pris notre savoir-faire en matière de pêche professionnelle et l'avons intégré à la TZtouch3, vous offrant ainsi des capacités jamais égalées dans le monde de la plaisance. Atteignez des profondeurs insondables avec le Deep Impact !

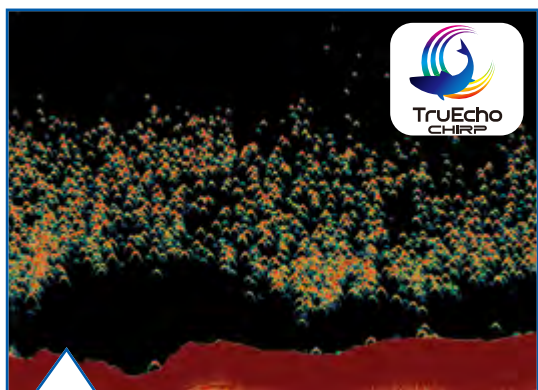

## TROUVEZ PLUS DE POISSONS AVEC TruEcho CHIRP™

Le sondeur interne TruEcho CHIRP™ de 1 kW de la TZtouch3 est conçu pour fonctionner sur une large gamme de fréquences à l'aide d'une sonde broadband et offre ainsi une meilleure clarté du signal et définition des échos. En raison du balayage constant des fréquences, il est capable de collecter plus de données de meilleure qualité que les sondeurs traditionnels.

## DEEP IMPACT TruEcho CHIRP™

La haute puissance TruEcho CHIRP™ est disponible avec la TZtouch3 en interfaçant le Deep Impact (DI-FFAMP) avec le sondeur CHIRP interne. Le Deep Impact augmente la puissance de votre sondeur CHIRP de 2/3 kW. Le TruEcho CHIRP™ haute puissance garantit que vos échos reviennent clairs à chaque plage de profondeur, affichant les échos de poissons et la structure du fond avec une netteté incroyable !

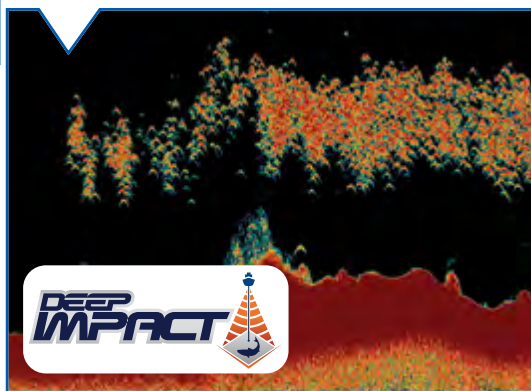

**OPTIONS SONDEURS SUPPLÉMENTAIRES** En plus du sondeur intégré, vous pouvez également connecter le DFF3, BBDS1, DFF3D ou DFF1UHD via Ethernet.

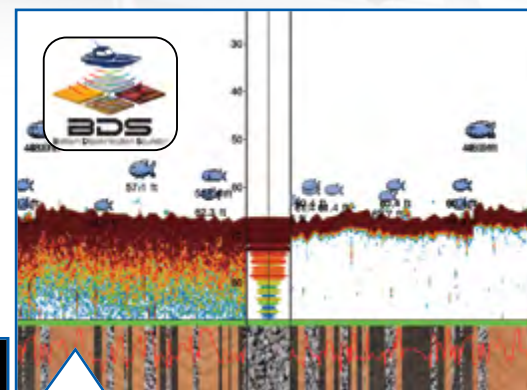

## AFFICHAGE DE LA DISCRIMINATION DU FOND\*

La discrimination du fond fournit des informations détaillées sur la composition du fond marin en quatre catégories différentes : roches, gravier, sable et vase. La composition des fonds marins peut être une information extrêmement utile lors de la recherche de lieux de pêche, ainsi que pour trouver la meilleure zone de mouillage.

\*Fonctionne avec certaines sondes. Vérifiez que votre sonde est compatible.

## ACCU-FISH™ ANALYSEUR DE LA TAILLE DES POISSONS\*

La fonction ACCU-FISH™ analyse les retours d'écho afin de calculer la taille individuelle de chaque poisson. L'algorithme est capable de calculer une taille de poisson allant de 10 cm à 199 cm de long. La profondeur du poisson peut également être affichée.

*\*Dans certains cas, la taille du poisson indiquée sur la TZtouch3 peut différer de sa taille réelle. Veuillez lire attentivement le manuel d'utilisation avant d'utiliser cette fonction.*

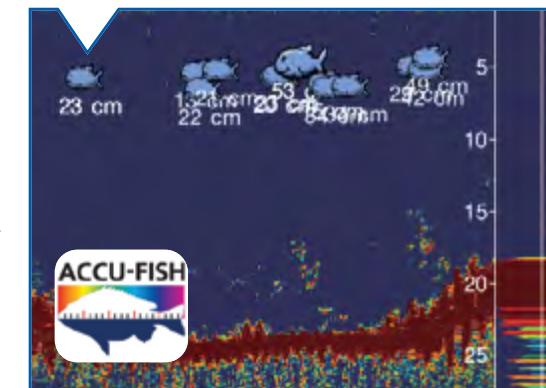

# Plus de puissance pour voir à 120° à **BABORD ET TRIBORD**

vous donnant un avantage sur les autres pêcheurs.

Les sondeurs standard ont un angle de faisceau de 40° ou moins. Mais avec le sondeur multifaisceaux DFF3D, véritable outil de prospection, vous voyez 120° sur 200m de bâbord à tribord. De plus, avec la puissance du DFF3D, vous pouvez voir des poissons directement sous votre bateau à 300 mètres de fond. Lorsque vous l'associez avec le Deep Impact TruEcho CHIRP™, vous aurez la machine de pêche ultime !

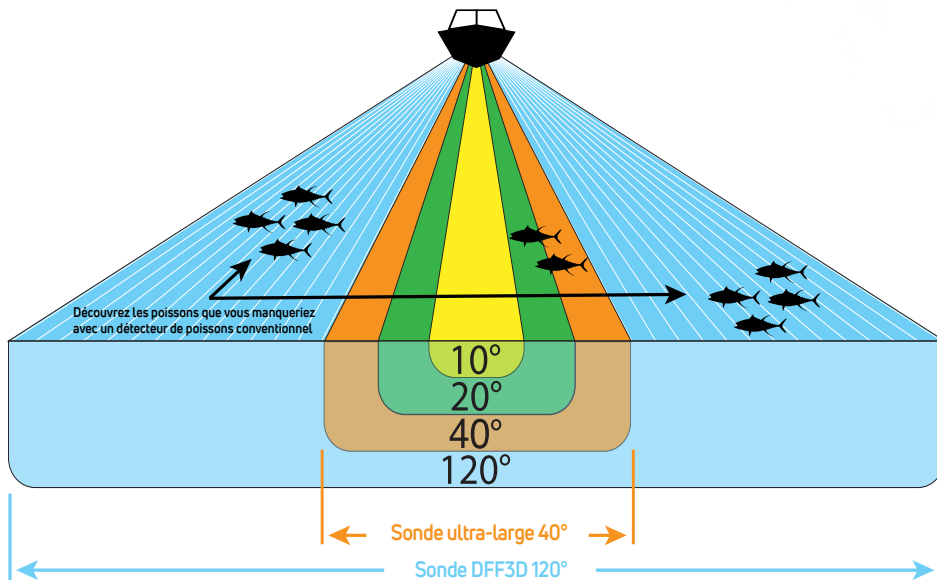

Le sondeur multifaisceaux DFF3D fonctionne à 165 kHz, vous offrant des grandes profondeurs, tout en affichant les échos en haute résolution. Comparé à une sonde ultra large de 40°, vous verrez 3 fois la zone autour de votre bateau, vous aidant à trouver des poissons que vous auriez manqués. De plus, vous pouvez voir de quel côté ils se trouvent par rapport à votre bateau.

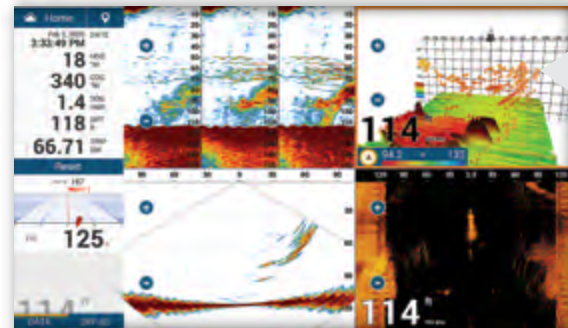
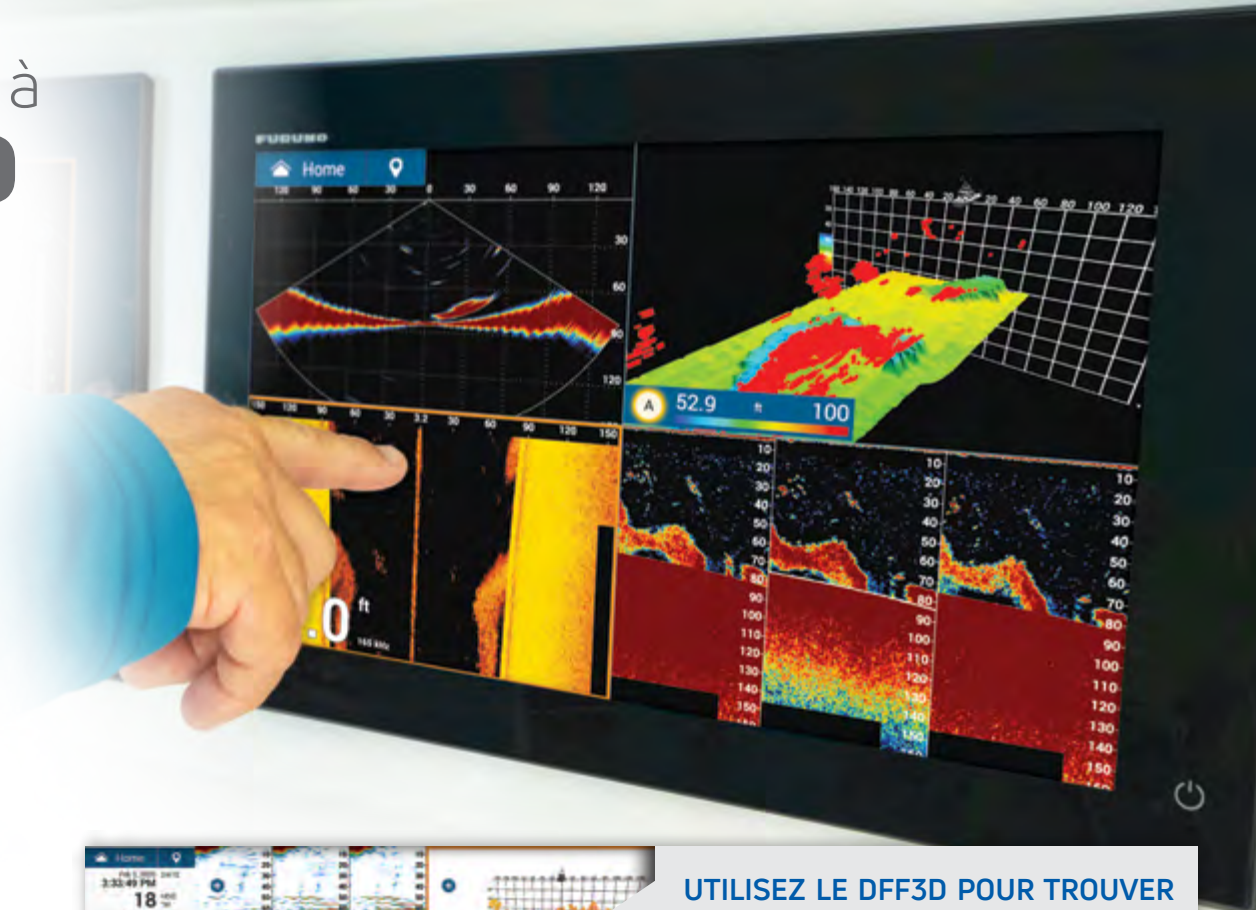

## UTILISEZ LE DFF3D POUR TROUVER DU POISSON

Lorsque vous trouvez du poisson, vous pouvez rapidement déposer une marque sur votre traceur pour effectuer une dérive retour. Ensuite, en regardant la coupe transversale et les modes de balayage latéral du DFF3D (côté droit de l'écran), vous pouvez facilement déterminer de quel côté du bateau sont les poissons, à quelle profondeur et distance ils se trouvent.

## VOIR FACILEMENT OU LANCER VOTRE LIGNE

Utilisez votre sondeur interne à basse fréquence pour aller en profondeur (côté gauche de l'écran), puis utilisez le DFF3D haute fréquence pour voir les poissons dans la colonne d'eau. Avec les modes Historique 3D et Triple faisceau, vous pouvez facilement voir de quel côté du bateau se trouvent les poissons, vous savez donc où lancer votre ligne.





# Créez le **TABLEAU DE BORD** adapté à vos besoins.

Un des avantages de la NavNet TZtouch3 est son évolutivité - ajoutez, modifiez ou supprimez des capteurs AIS, VHF, compas, météo et autres selon vos besoins pour créer votre tableau de bord, que ce soit pour la pêche, la croisière ou la voile.

## PRÉVISION MÉTÉOROLOGIQUE MARINE

L'outil météo, fourni par NavCenter, est entièrement gratuit et facile à utiliser, vous donnant un accès illimité aux prévisions météorologiques dans le monde entier 24h/24h. Sélectionnez la couverture que vous souhaitez, le type de données dont vous avez besoin et la période, puis téléchargez simplement les données. Le récepteur météo satellite BBWX4 SiriusXM est également disponible sur la TZtouch3. Obtenez des informations / prévisions météorologiques à jour et écoutez vos chaînes préférées de radio satellite SiriusXM (États-Unis et Canada uniquement)



## AIS FA40 ET FA70

L'AIS FA40/70 reçoit le nom du navire, l'indicatif d'appel, la position, le COG, le SOG et d'autres informations utiles des navires environnants. Le FA70 est un AIS de classe B+ qui transmet les informations de votre navire à une puissance plus élevée et à des taux plus rapides que les AIS de classe B typiques. SOTDMA garantit une allocation de créneau AIS, vous rendant visible dans les zones de navigation à fort trafic.



## FM-4800/4850 VHF / ASN / GPS / AIS / MÉGAPHONE / CORNE DE BRUME

Le FM-4800/4850 est un radiotéléphone VHF marin avec ASN de classe D, récepteur GPS, récepteur AIS et Mégaphone/Corne de brume intégrés. Son récepteur AIS peut être utilisé pour superposer des cibles AIS sur votre TZtouch3 et le récepteur GPS peut être utilisé comme backup, en second GPS. \*: Antenne GPS nécessaire pour le FM4850.



## COMPAS SATELLITAIRE SCX20

Le SCX20 améliore les performances des capteurs embarqués de la TZtouch3 tels que le radar, le traceur de cartes, le sondeur, le sonar et le pilote automatique. La conception sans précédent du SCX20 à 4 antennes le rend capable de calculer des informations extrêmement précises de cap, de tangage, de roulis et de hauteur de houle.

# Spécifications - NavNet TZtouch 3

NavNet TZtouch3 MFDs				
MODÈLE	TZT9F	TZT12F	TZT16F	TZT19F
<b>ÉCRAN</b>				
Type	LCD TFT multitouch couleur (IPS)			
Taille d'écran	9" Wide	12.1" Wide	15.6" Wide	18.5" Wide
Résolution écran	HD 1280 x 720	WXGA 1280 x 800	FHD 1920 x 1080	FHD 1920 x 1080
Luminosité écran	1 000 cd/m <sup>2</sup> (typique)	900 cd/m <sup>2</sup> (typique)	1 000 cd/m <sup>2</sup> (typique)	900 cd/m <sup>2</sup> (typique)
Couleurs d'affichage	16,770,000 couleurs (Traceur de cartes), 64 couleurs (Radar/Sondeur)			
Langue	Bulgare, chinois, danois, anglais (USA / UK), finnois, français, allemand, grec, italien, japonais, norvégien, portugais, russe, espagnol, suédois			
<b>GPS/WAAS</b>				
Type récepteur	GPS : 72 canaux, SBAS: 1 canal (C/A mode, WAAS)			--
Fréquence	L1 (1575.42 MHz)			--
Temps d'allumage	100 s (démarrage à froid)			--
Précision	10 m (GPS), 7 m (MSAS), 3 m (WAAS)			--
Intervale de mise à jour position	0.1 s (10Hz)			--
<b>LECTEUR DE CARTES</b>				
Cartographie	Carte MapMedia mm3d (C-MAP/Navionics/NOAA/CMOR (États-Unis uniquement))			
Capacité mémoire	30 000 points, 30 000 points pour les traces, 200 routes (500 points par route)			
Alarmes	Anchor Watch, XTE, Profondeur*, Vitesse, Température de la surface de l'eau*, Distance parcourue, Jauge de carburant*, Alarme de vent*, Alarme de limite (* données externes requises)			
<b>RADAR</b>				
Modes d'affichage	Proue du bateau*, Cap nord *Entrée de cap requise			
Echo Trail	Intervalles : 15 s, 30 s, 1 min, 3 mins, 6 mins, 15 mins, 30 mins etc.			
Suivi de cibles	30 cibles ARPA (jusqu'à 100 cibles avec la série de radars DRS-NXT)			
Alarmes radars	Zone de garde, CPA / TCPA, déclencheur, vidéo, azimut, ligne de cap			
<b>SONDE</b>				
Fréquences	CW : 50/200 kHz CHIRP : 40 kHz à 225 kHz			
Transducteur	300/600 W ou 1 kW* *adaptateur d'impédance MB1100 nécessaire pour les sondes FURUNO			
Échelle d'affichage	2 à 1200 m, shift: 0 à 1,200			
Mode	ACCU-FISH™, A-Scope, Auto (Fishing/Cruising), RezBoost™, Discrimination du fond, TruEcho CHIRP™			
Avance image	steps: x4, x2, x1, 1/2, 1/4, 1/8, 1/16, stop			
Alarme sondeur (option)	Banc de poissons, Banc de poissons pour verrouillage du fond			

Écran multifonction (avec étrier)  
TZT9F 3.5 kg 7.7 lb

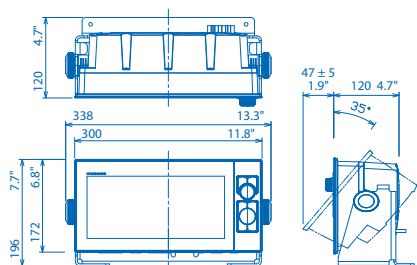

Écran multifonction (encastré)  
TZT9F 3.3 kg 7.3 lb

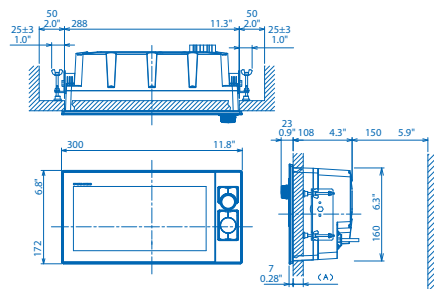

Écran multifonction (avec étrier)  
TZT12F 5.6 kg 12.3 lb

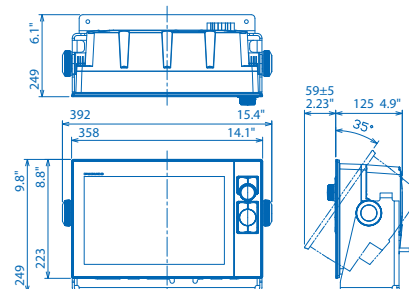

Écran multifonction (encastré)  
TZT12F 5.1 kg 11.2 lb

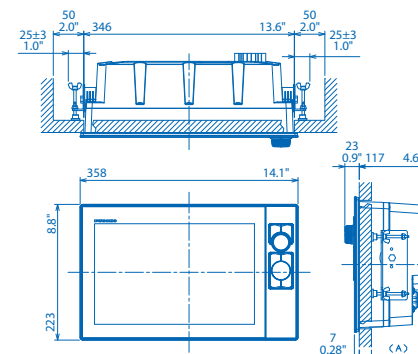

Écran multifonction (encastré)  
TZT12F Dimensions de découpe

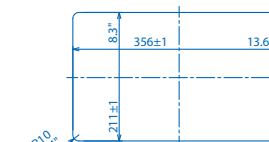

Écran multifonction (encastré)  
TZT9F Dimensions de découpe

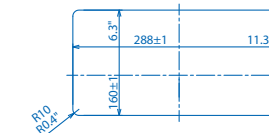

# Spécifications - NavNet TZtouch 3 (suite)

NavNet TZtouch3 MFDs continued				
MODÈLE	TZT9F	TZT12F	TZT16F	TZT19F
<b>INTERFACE</b>				
CAN bus/NMEA2000	1 Port			
Entrée (E)	065280, 126992, 126993, 126996, 127237, 127245, 127251, 127257, 127488, 127489, 125505, 128259, 128267, 129025, 129026, 129029, 129330, 129038, 129039, 129040, 129041, 129291, 129538, 129540, 129793, 129794, 129798, 129801, 129802, 129808, 129809, 129810, 130306, 130310, 130311, 130312, 130313, 130314, 130316, 130577, 130578, 130817, 130818, 130820, 130822, 130823, 130826, 130827, 130828, 130880			
Sortie (S)	126992, 126993, 126996, 127250, 127251, 127257, 127258, 128259, 128267, 128275, 129025, 129026, 129029, 129033, 129283, 129284, 129285, 130306, 130310, 130311, 130312, 130313, 130314, 130316			
NMEA0183	1 Port de sortie série			
Sortie	AAM, APB, BOD, DBT, DPT, GGA, GLL, GNS, GSA, GSV, RMB, RMC, RTE, TTM, VDM, VTG, WPL, XTE, ZDA			
LAN	1 Port (100 BASE-TX)		2 Ports (100 BASE-TX)	
USB	1 Port (USB2.0) pour l'unité de contrôle	1 Port (USB2.0) pour l'écran tactile et l'unité de contrôle		1 port (USB2.0) pour l'écran tactile et l'unité de contrôle : 1 Port de sortie USB
Vidéo E/S	--	Entrée : 2 ports (NTSC/PAL) Sortie : 1 port (HDMI 720 p)		Entrée : 2 ports (NTSC/PAL) et 1 port HDMI 1920 x 1080 p ou moins (progressif uniquement) Sortie : 1 port (HDMI 1080 p)
AUX E/S	2 ports (commutateur d'événement et interrupteur d'alimentation externe) et 1 port Sortie Buzzer			
Port SD	1 emplacement pour carte micro SD (Micro SDXC, arrière), 2 cartes : Modèle SDU-001 (option)			
LAN sans fil	IEEE802.11b/g/n, Fréquence d'émission : 2.412 à 2,462 GHz, 11 dBm max			
Transducteur	1 Port x MJ10 pin		1 Port x MJ12 pin pour transducteur, 1 Port x MJ7 pin pour DI-FFAMP	
<b>ENVIRONNEMENT</b>				
Température (IEC60945)	-15°C à +55°C			
Humidité	93% au moins à +40° C			
Étanchéité	IP56			
<b>ALIMENTATION</b>				
	12-24 VDC			
	2.6 - 1.3 A	2.3 - 1.2 A	4.3 - 2.2 A	4.7 - 2.3 A
Redresseur (option)	100/110/115/220/230 VAC, 1 phase, 50/60Hz			

Écran multifonction (avec étrier)  
TZT16F 6.7 kg 14.7 lb

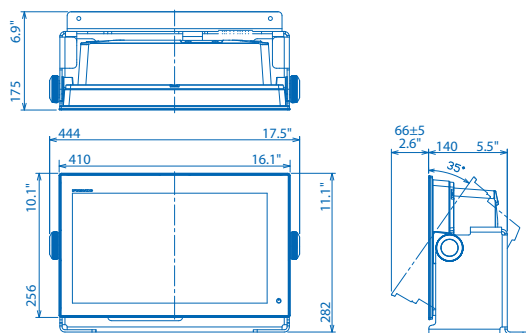

Écran multifonction (encastré)  
TZT16F 5.9 kg 13.0 lb

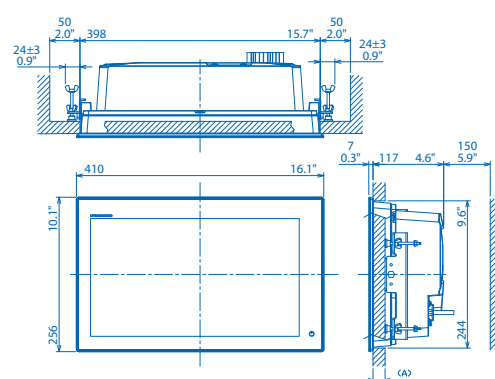

Écran multifonction (encastré)  
TZT19F 7.8 kg 17.2 lb

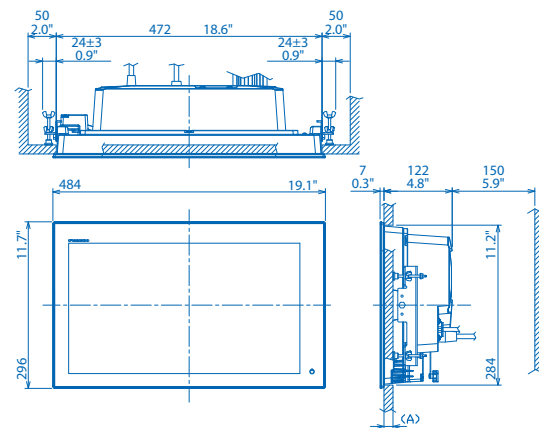

Écran multifonction (encastré)  
TZT16F Dimensions de découpe

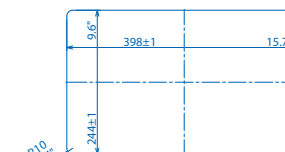

Écran multifonction (encastré)  
TZT19F Dimensions de découpe

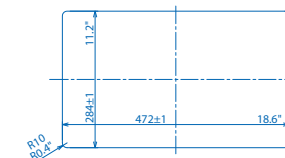

# Spécifications - Radars série NavNet

MODÈLE		RADARS SÉRIE NAVNET				
		DRS4DL+	DRS4D-NXT	DRS6A-NXT	DRS12A-NXT	DRS25A-NXT
<b>ANTENNE</b>						
Type		ø480 mm Radôme (19")	ø610 mm Radôme (24")	ø1036 mm Radiateur (3.5') 1255 mm Radiateur (4') 1795 mm Radiateur (6')	ø1036 mm Radiateur (3.5') 1255 mm Radiateur (4') 1795 mm Radiateur (6')	ø1036 mm Radiateur (3.5') 1255 mm Radiateur (4') 1795 mm Radiateur (6')
Largeur de faisceau	Horizontal	5.2°	3.9° (-3 dB) Ajustable entre 2° and 3.9° (Efficace avec le RezBoost™ contrôle)	2.3°/1.9°/1.35° (Efficace avec le RezBoost™ contrôle)	2.3°/1.9°/1.35° (Efficace avec le RezBoost™ contrôle)	2.3°/1.9°/1.35° (Efficace avec le RezBoost™ contrôle)
	Vertical	25°	25°	22°/22°/22°	22°/22°/22°	22°/22°/22°
Vitesse de rotation		24 rpm	24*/36/48 rpm échelle couplée ou 24 rpm fixe *En mode double affichage, la vitesse est limitée à 24 rpm			
<b>ÉMETTEUR RÉCEPTEUR RF</b>						
Fréquence		9410 ± 30 MHz	CH1: 9380 MHz (PON), 9400 MHz (QON) CH2: 9400 MHz (PON), 9420 MHz (QON) CH3: 9420 MHz (PON), 9440 MHz (QON)			
Longueur d'impulsion & PRR		S: 0.08 µs/360 Hz (0.0625 à 0.5 NM) M: 0.3 µs/360 Hz (0.75 à 2 NM) L: 0.8 µs/360 Hz (3 à 36 NM)	PON: 0.08 µs à 1.2 µs/1100 Hz QON: 5 µs à 18 µs/1100 Hz	PON: 0.04µs à 1.2µs/ 700Hz à 2000Hz QON: 5µs à 48µs/ 700Hz à 2000Hz		
Puissance de sortie crête		4 kW	Solid-State, 25 W		Solid-State, 100 W	Solid-State, 200 W
Gammas d'échelle		0.0625 à 36* NM	0.0625 à 48* NM * En mode double affichage, la plage est limitée à 12 NM	0.0625 à 72* NM * En mode double affichage, la plage est limitée à 12 NM	0.0625 à 96* NM * En mode double affichage, la plage est limitée à 12 NM	
<b>ENVIRONNEMENT</b>						
		Température : -25°C à +55°C, Étanchéité : IPX6	Température: -25°C à +55°C, Étanchéité : IP26	Température: -25°C à +55°C, Étanchéité : IP56		
<b>ALIMENTATION</b>						
		12-24 VDC, 2.1-1.0 A	12-24 VDC, 2.5-1.3 A	12/24 VDC, 9.5/5.0 A	24 VDC, 5.0 A	24 VDC, 5.6 A

Capteur Radar Radôme 19" DRS4DL+ 5.7kg 12.7 lb

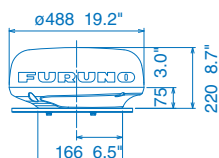

Capteur Radar Radôme 24" DRS4D-NXT 7.3kg 16.1 lb

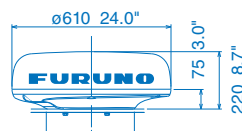

Radiateur Radar NXT 3.5 ft 22kg 48.5 lb  
Radiateur Radar NXT 4 ft 25kg 55.1 lb  
Radiateur Radar NXT 6 ft 27kg 59.5 lb

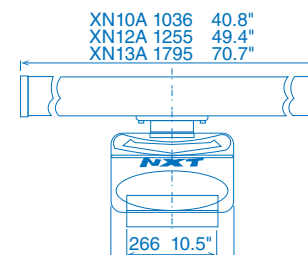

# Spécifications - Radars série NavNet (suite)

RADARS SÉRIE NAVNET			
DRS6A X-Class	DRS12A X-Class	DRS25A X-Class	
ø1036 mm Radiateur (3,5') 1255 mm Radiateur (4') 1795 mm Radiateur (6')		ø1255 mm Radiateur (4') 1795 mm Radiateur (6')	
2.3°/1.9°/1.35°		1.9°/1.35°	
22°/22°/22°			
24/36/48 rpm échelle couplée ou 24 rpm fixe			
9410 ±30 MHz			
0.08 µs/3000 Hz (0.0625 to 0.75 NM) 0.15 µs/3000 Hz (1 to 1.5 NM) 0.3 µs/1500 Hz (2 NM) 0.5 µs/1000 Hz (3 to 4 NM) 0.8 µs/600 Hz (6 to 9 NM) 1.2 µs/600 Hz (12 to 64 NM) 1.2 µs/550 Hz (72 to 96 NM)			
6kW	12kW	25kW	
0.0625 à 96 NM			
Température: -25°C à +55°C, Étanchéité: IP56			
24 VDC, 4.0 A	24 VDC, 4.5 A	24 VDC, 5.6 A	

Radiateur Capteur Radar 3.5 ft DRS6A-XCLASS 20.0 kg 44.1 lb  
 Radiateur Capteur Radar 4 ft DRS6A-XCLASS 21.0 kg 46.3 lb  
 Radiateur Capteur Radar 6 ft DRS6A-XCLASS 23.0 kg 50.7 lb

Radiateur Capteur Radar 4 ft DRS12A-XCLASS 21.0 kg 46.3 lb  
 Radiateur Capteur Radar 6 ft DRS12A-XCLASS 23.0 kg 50.7 lb

Radiateur Capteur Radar 4 ft DRS25A-XCLASS 22.0 kg 48.5 lb  
 Radiateur Capteur Radar 6 ft DRS25A-XCLASS 24.0 kg 53.0 lb

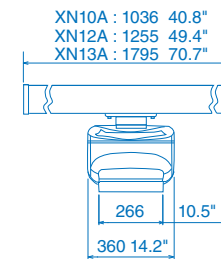
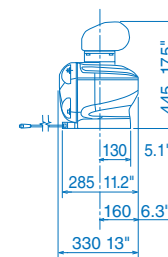
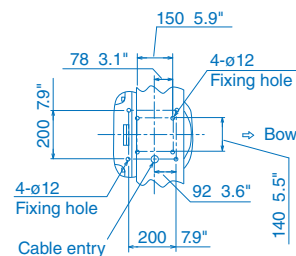

# Spécifications - Sondeurs série NavNet

MODÈLE	SONDEURS			
	DFF1-UHD	BBDS1	DFF3	DI-FFAMP
<b>ÉMETTEUR-RÉCEPTEUR ET AFFICHAGE</b>				
Modes d'affichage	Simple (haute ou basse fréquence), double (haute et basse fréquences), verrouillage du bas, zoom en bas, ACCU-FISH™, discrimination en bas, zoom du marqueur, A-Scope	Simple (50 ou 200 kHz), Double (50 et 200 kHz), verrouillage fond, zoom fond, ACCU-FISH™, discrimination du fond, marqueur zoom, A-Scope	Simple (haute ou basse fréquence), double (haute ou basse fréquence), verrouillage fond, Zoom fond, ACCU-FISH™*, marqueur Zoom, A-Scope *avec CA50 / 200-1T uniquement.	Simple (haute ou basse fréquence), double (haute ou basse fréquence), verrouillage fond, Zoom fond, A-Scope
Fréquence	Double fréquence 50 ±20 & 200 ±25 kHz	Double fréquence 50 et 200 kHz	Le synthétiseur libre fonctionne avec des fréquences doubles entre 28 et 200 kHz	18 à 225 kHz
Broadband (CHIRP)	Disponible	N/A	N/A	Disponible 2 ch
Plage d'échelle	Max. 1 200m	Max. 1 200m	Max. 3 000m	Max. 3 000m
Puissance de sortie	1kW	1kW	3kW	2kW/3kW/5kW/10kW*
<b>ENVIRONNEMENT</b>				
Température	N/A		-15°C à +55°C	
Étanchéité	IP55	IP20	IP20	IP22
<b>ALIMENTATION</b>				
		12-24 VDC		12-24 VDC
	30 W, 2.8-1.4 A	12 W, 1.1-0.4 A	30 W, 3.5 A	43.1 W, 3.2-1.9 A
<b>SONDES (option)</b>				
	<b>1 kW</b> Sondes Broadband AIRMARR 42-65 kHz (basse fréquence), 130-210 kHz (haute fréquence) CM265LH, B265LH (avec capteurs de température) CM275LHW, B275LHW	<b>600 W</b> 50/200 kHz: 520-5PSD (Plastique, passe-coque), 520-5MSD (Bronze, passe-coque), 525-5PWD (Plastique, tableau arrière), 525STID-MSD (Bronze, passe-coque avec capteurs vitesse/temps), 525STID-PWD (Plastic, passe-coque avec capteurs vitesse/temps). <b>1 kW</b> (Adaptateur d'impédance, MB1100 peut être requis) 50/200 kHz: 50/200-1T, 50/200-12M	<b>1/2/3 kW</b> 28 kHz: 28F-8, 28BL-6HR, 28BL-12HR 38 kHz: 38BL-9HR, 38BL-15HR 50 kHz: 50B-6/6B, 50B-9B, 50BL-12HR, 50BL-24HR 68 kHz: 68F-8H, 68F-30H 82 kHz: 82B-35R 88 kHz: 88B-8, 88B-10, 88F-126H 100B-10R 107 kHz: 100B-10R 150 kHz: 150B-12H 200 kHz: 200B-5S, 200B-8/8B, 200B-12H 50/200 kHz: 50/200-1T	<b>2 kW Dual-Band CHIRP</b> PM111LH, PM111LHW, PM111LM, PM411LWM, R109LH, R109LHW, R109LM, R111LH, R111LM, R409LWM <b>2/3 kW Dual-Band CHIRP</b> CM599LH, CM599LHW, CM599LM, R509LH, R509LHW, R509LM, R599LH, R599LM <b>2 kW Single-Band CW</b> 28BL-6HR, 38BL-9HR, 50BL-12HR, 82B-35R, 88B-10, 200B-8/8B <b>3 kW Single-Band CW</b> 28BL-12HR, 38BL-15HR, 50BL-24HR, 68F-30H, 100B-10R, 150B-12H <b>5 kW Single-Band CW*</b> 28F-38M**, 50F-38**, 88F-126H, 200B-12H <b>10 kW Single-Band CW*</b> 28F-72**, 50F-70**

\* La puissance nominale de ces sondes est de 5/10 kW, mais la puissance de sortie réelle du DI-FFAMP est de 3 kW.  
 \*\* Booster Box BT-5 nécessaire pour ces sondes.

Réseau Sondeur/Sondeur BBDS1 discrimination de fond 1.3 kg 2.9 lb

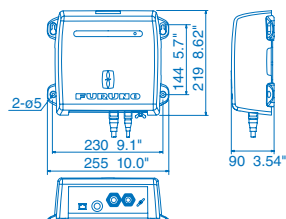

Réseau Sondeur DFF3 3.8 kg 8.4 lb

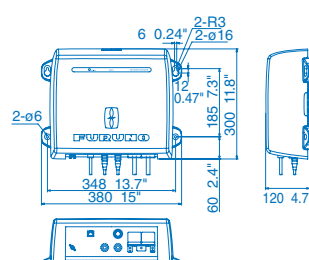

Réseau Sondeur Amplificateur DI-FFAMP 6.3 kg 13.9 lb

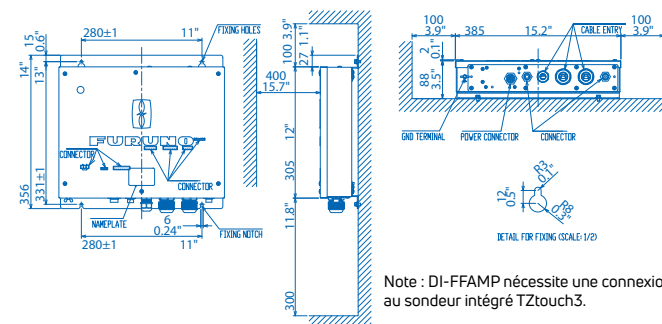

Note : DI-FFAMP nécessite une connexion au sondeur intégré TZtouch3.

# Spécifications - Sondeurs série NavNet (suite)

MODÈLE	RÉSEAU SONDEUR MULTIFAISCEAU	
	DFF-3D	
<b>ÉMETTEUR-RÉCEPTEUR ET AFFICHAGE</b>		
Modes d'affichage	Coupe transversale, sondeur triple / simple faisceau, balayage latéral, historique 3D	
Fréquence	165 kHz	
Angle du faisceau	60° Port/Stbd, 120° total	
Portée de détection	200 m* (meilleure performance du faisceau latéral) 300 m* (faisceau principal directement sous le bateau) * Selon le type de fond et les conditions de mer.	
Plage d'échelle	5-1 200m	
<b>INTERFACE</b>		
Ethernet	1 port, Ethernet 10/100Base-TX	
KP externe	1 port (Kit KP externe en option requis)	
<b>ENVIRONNEMENT</b>		
Température	-15°C à +55°C	
Étanchéité	IP55	
<b>ALIMENTATION</b>		
	12-24 VDC, 1,4-0.7 A	
<b>SONDE</b>		
	165T-B54 ou 165T-SS54 (montage passe-coque), ou 165T-TM54 (montage tableau arrière) Sondes Combo : 165T-50/200-SS260 (montage passe-coque), 165T-265LH-PM488 (tableau arrière), ou 165T-50/200-TM260 (montage sur tableau arrière)	

Réseau Sondeur Multifaisceau DFF-3D 3.0 kg 6.6 lb

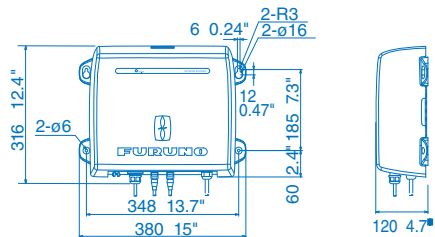

Récepteur AIS FA-40  
Transpondeur AIS FA- 70 AIS 0.45 kg 0.99 lb  
0.5 kg 1.10 lb

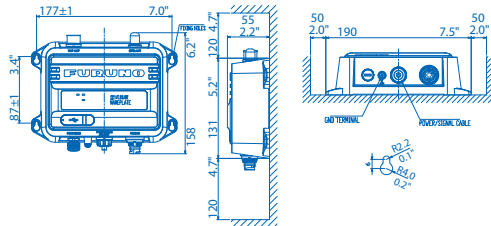

MODÈLE	RÉCEPTEUR AIS		CLASS-B+ TRANSPONDEUR AIS	
	FA-40		FA-70	
<b>STANDARDS</b>				
	IEC 60945 Ed.4 IMO MSC.140 (76) ITU-R M.1371-5, EN 303 413 V1.11 EN 301 843-1 V2.2.1 IEC 60945 Ed.4+CORR.1, IEC 62368-1 Ed.3		IMO MSC.140 (76) ITU-R M.1371-5, DSC: ITU-R M.825-3 IEC 62287-1 Ed.3.0, IEC 62287-2 Ed.2.0, EN 303 413 V1.11 EN 301 843-1 V2.2.1 IEC 60945 Ed.4+CORR.1, IEC 62368-1 Ed.3, IEC 62311 Ed.1+Ed.2	
<b>ÉMETTEUR-RÉCEPTEUR*</b> *FA40: récepteur				
Fréquence TX/RX (FA40 : Fréquence RX)	156.025 à 162.025 MHz			
Puissance de sortie	----		5W ou 1W(SOTDMA), 2W(CSTDMA)	
Espacement des canaux	25 kHz		25 kHz	
<b>RÉCEPTEUR GPS</b>				
Réception des canaux	----		12 canaux, SBAS 2 canaux, 14 suivi des satellites	
Fréquence Rx	----		1575.42 MHz	
Code Rx	----		C/A code	
Précision de la position	----		13 m ( 2 drms, HDOP <= 4)	
<b>INTERFACE</b>				
NMEA0183	Entrée	ACA, ACK, AIQ, DTM, GBS, GGA, GLL, GNS, HDT, OSD, RMC, SSD, THS, VBW, VSD, VTG		ABM, ACK, AIQ, BBM, HDT, SSD, THS, VSD (ABM, BBM: SOTDMA only)
	Sortie	ABK, ACA, ACS, ALR, GGA, GLL, RMC, SSD, TXT, VDM, VDO, VER, VSD, VTG		ABK, ACA, ACS, ALR, GGA, GLL, RMC, SSD, TXT, VDM, VDO, VER, VSD, VTG
NMEA2000	Entrée	059392, 059904, 060160, 060416, 060928, 065240, 126208, 127250		059392, 059904, 060160, 060416, 060928, 065240, 126208, 127250
	Sortie	059392, 059904, 060928, 126208, 126464, 126992, 126993, 126996, 126998, 127258, 129025, 129026, 129029, 129038, 129039, 129040, 129041, 129540, 129792, 129793, 129794, 129795, 129796, 129797, 129798, 129800, 129801, 129802, 129803, 129804, 129805, 129806, 129807, 129809, 129810, 129811, 129812, 129813		059392, 059904, 060928, 126208, 126464, 126992, 126993, 126996, 126998, 127258, 129025, 129026, 129029, 129038, 129039, 129040, 129041, 129540, 129792, 129793, 129794, 129795, 129796, 129797, 129798, 129800, 129801, 129802, 129803, 129804*, 129805, 129806, 129807, 129809, 129810, 129811, 129812*, 129813* (*SOTDMA mode only)
<b>ENVIRONNEMENT</b>				
Température	Antenne	-25°C à +70°C		-25°C à +70°C
	Autres	-15°C à +55°C		-15°C à +55°C
Étanchéité	Antenne	IP56		
	Autres	IP55		
<b>ALIMENTATION</b>				
Émetteur/Récepteur (FA40 : Récepteur)	12-24 VDC, 0.3-0.2 A		12-24 VDC, 1.8-0.9 A	
Écran	----		----	



[www.furuno.fr](http://www.furuno.fr)  
#furunofrance  
@furunofrance



Méfiez-vous des produits de contrefaçon

Tous les noms de marque et de produit sont des marques déposées, des marques commercialisées ou des marques de service de leurs détenteurs respectifs.

**FURUNO ELECTRIC CO., LTD.**  
Japan [www.furuno.com](http://www.furuno.com)

**FURUNO U.S.A., INC.**  
U.S.A. [www.furunousa.com](http://www.furunousa.com)

**FURUNO PANAMA S.A.**  
Republic of Panama [www.furuno.com.pa](http://www.furuno.com.pa)

**FURUNO (UK) LIMITED**  
U.K. [www.furuno.co.uk](http://www.furuno.co.uk)

**FURUNO NORGE A/S**  
Norway [www.furuno.no](http://www.furuno.no)

**FURUNO DANMARK A/S**  
Denmark [www.furuno.dk](http://www.furuno.dk)

**FURUNO SVERIGE AB**  
Sweden [www.furuno.se](http://www.furuno.se)

**FURUNO FINLAND OY**  
Finland [www.furuno.fi](http://www.furuno.fi)

**FURUNO POLSKA Sp. Z o.o.**  
Poland [www.furuno.pl](http://www.furuno.pl)

**FURUNO DEUTSCHLAND GmbH**  
Germany [www.furuno.de](http://www.furuno.de)

**FURUNO FRANCE S.A.S.**  
France [www.furuno.fr](http://www.furuno.fr)

**FURUNO ESPAÑA S.A.**  
Spain [www.furuno.es](http://www.furuno.es)

**FURUNO ITALIA S.R.L.**  
Italy [www.furuno.it](http://www.furuno.it)

**FURUNO HELLAS S.A.**  
Greece [www.furuno.gr](http://www.furuno.gr)

**FURUNO (CYPRUS) LTD**  
Cyprus [www.furuno.com.cy](http://www.furuno.com.cy)

**FURUNO EURUS LLC**  
Russian Federation [www.furuno.ru](http://www.furuno.ru)

**FURUNO SHANGHAI CO., LTD.**  
China [www.furuno.com/cn](http://www.furuno.com/cn)

**FURUNO CHINA CO., LTD.**  
Hong Kong [www.furuno.com/cn](http://www.furuno.com/cn)

**FURUNO KOREA CO., LTD**  
Korea

**FURUNO SINGAPORE**  
Singapore [www.furuno.sg](http://www.furuno.sg)

**PT FURUNO ELECTRIC INDONESIA**  
Indonesia [www.furuno.id](http://www.furuno.id)

**FURUNO ELECTRIC (MALAYSIA) SDN. BHD.**  
Malaysia [www.furuno.com/my](http://www.furuno.com/my)

SPÉCIFICATIONS SUJETTES À MODIFICATION SANS PRÉAVIS

Catalog No. CA000001406  
1-A-20013SK  
Imprimé en France